

Инструкция по
эксплуатации
бензиновых
генераторов серий
SH и HG

eftechno.ru

Пожалуйста, ознакомьтесь с инструкцией до начала использования генератора

Безопасность

1. Будьте осторожны!

1.1 Не использовать в жилом помещении

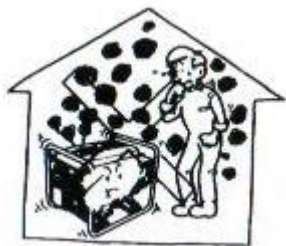

1.2 Не использовать во влажной среде



1.3 Не подключать к домашней сети
1.4 Легковоспламеняющиеся вещи (инвентарь) располагать как можно дальше

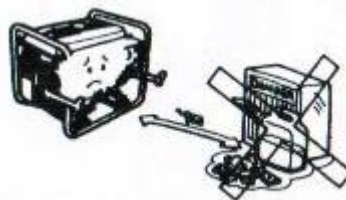

2. Когда заправлять горючее!

2.1 Остановите двигатель!

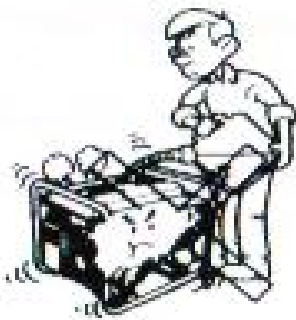

2.2 Не проливать!



2.3 Не курить вблизи генератора!

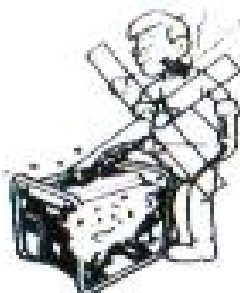

Проверка перед включением

- **Уровень масла в двигатели**

Необходимые для обслуживания моторные масла классифицируются SF,SG и CC,CP – эти обозначения указаны на упаковках. SAE10W-30 – это общерекомендуемое масло для всех параметров температур. Выбирайте соответствующую вязкость в зависимости температуры, где будет эксплуатироваться генератор.

1. Проверить уровень масла

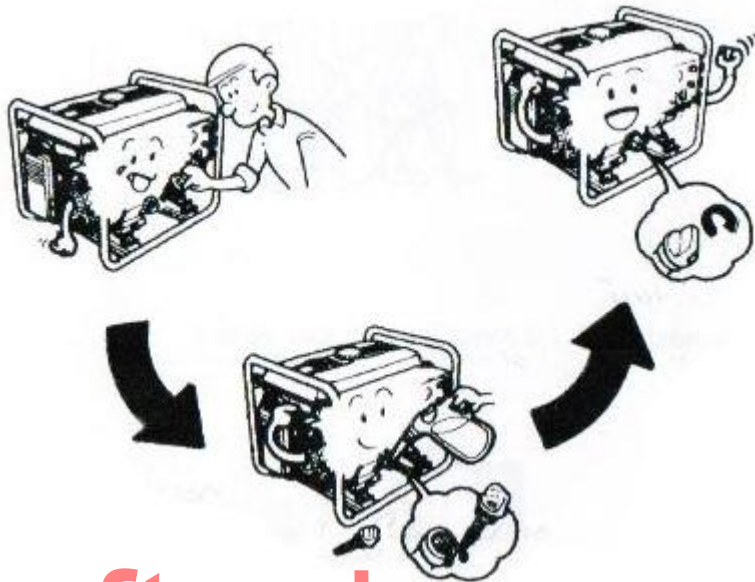

3. Закрыть масляную крышку

2. Если низкий уровень масла, то добавьте его до уровня, где начинается резьба

- **Уровень топлива АИ 95!!!!**

1. Проверить уровень топлива

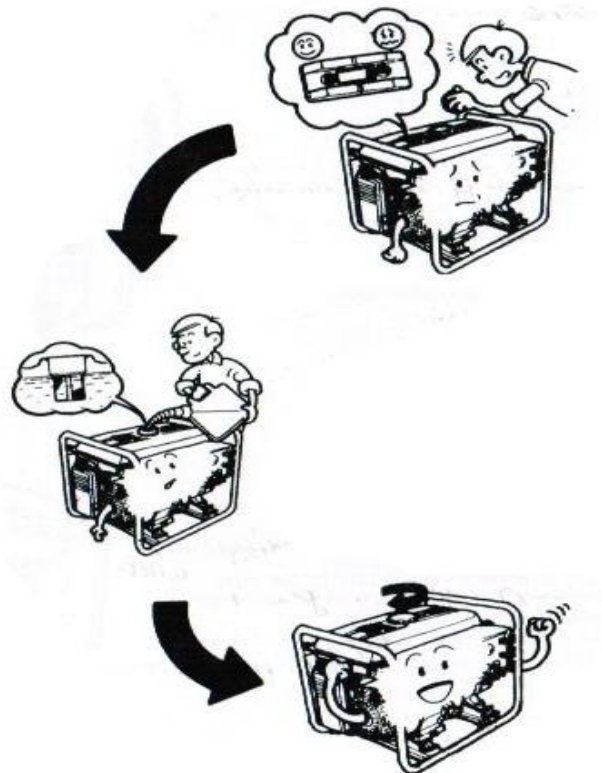

2. Если уровень низкий, то добавьте топлива до середины топливного фильтра

3. Никогда не используйте смесь нефть/бензин или грязный бензин

- **Воздушный фильтр**

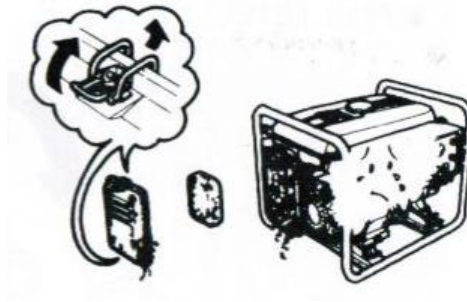

1. Если воздушный фильтр не производит очистку воздуха при эксплуатации генератора, то его следует вытащить и заменить
2. Проверьте губку воздушного фильтра, чтобы убедиться, что она чистая и в хорошем состоянии
3. Если после проверки оказалось, что все нормально, то его следует вернуть на прежнее место.

- **Аккумуляторная батарея**

Проверти уровень электролита в батарее в каждой ячейке и убедитесь, чтобы он не превышал верхний допустимый уровень и не опустился ниже допустимого уровня

eftechno.ru



ДЕЙСТВИЯ

• Запуск двигателя

1. Установить переключатель в положение "OFF" из положения "ON"

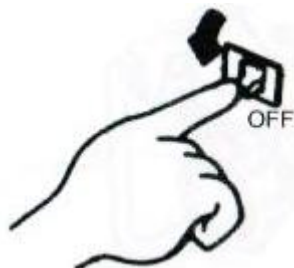

2. Повернуть топливный клапан до АС в



3. Вытащить прут дроссельной заслонки до положения ЗАКРЫТО («CLOSED»)



4. Поверните ключ зажигания до положения "START" (с электростартером)



5. Повернуть ключ зажигания 6. (Без электростартера) Поверните для запуска двигателя переключатель генератора в положения "ON"



- Переклюатель генератора в



7. Тянуть ручку до момента ощущения сопротивления, после чего необходимо резко потянуть.



8. Задвинуть прут дроссельной заслонки после прогрева двигателя.



• Остановка двигателя

1. Установить переключатель АС
В положение "OFF"



2. Установить переключатель
стартера в положение "OFF"

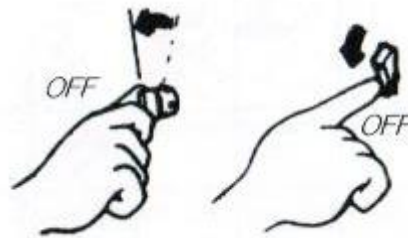

3. Отключить электрическую часть
в положение «OFF»



4. Установить топливный клапан

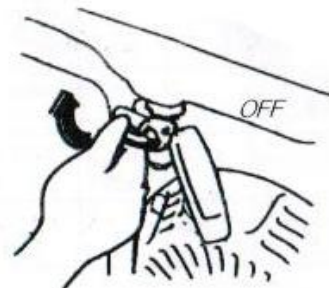

ОБСЛУЖИВАНИЕ

eftechno.ru

График обслуживания

	First time				

	First time					2 YEARS

Проверка

Замена

Очистка

Проверка-корректировка

Пометка: Эти действия должны производиться продавцом

• Замена масла

Объем масляной системы :0,6-1,9 л (в зависимости от модели генератора)

2. Закрутить сливной болт , чтобы не произошла утечка масла

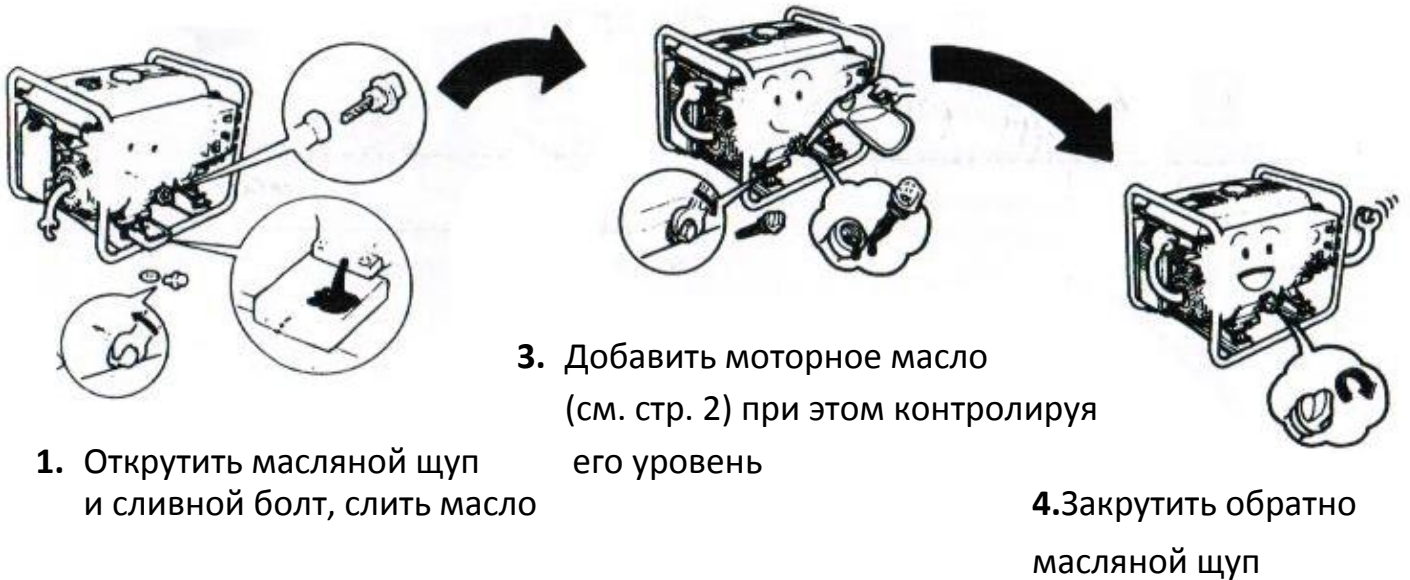

• Воздушный фильтр

1. При загрязнении воздушный фильтр необходима его очистка

2. Вытащить фильтр воздухоочистителя

3. Очищенный фильтр установить на прежнее место



eftechno.ru

- Свеча зажигания

1. Вытащить свечу



2. Удалить загрязнение (очистка)



3. Измерение зазора

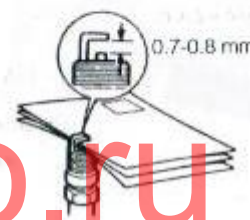

eftechno.ru

- Свеча зажигания

Вытащить топливную чашку фильтра



2. Очистка топливной чашки фильтра



3. Установить обратно чашку фильтра



ХРАНЕНИЕ

Установите топливный клапан в положение «ON»

Слить топливо из карбюратора

3. Открутить сливной болт и слить масло

1. Слить горючее из топливного бака

(Хорошо закрутить клапан)

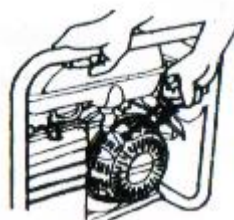
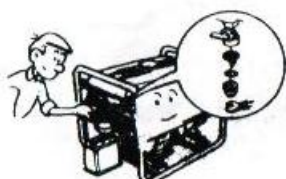

5. Потянуть ручку стартера, до сопротивления

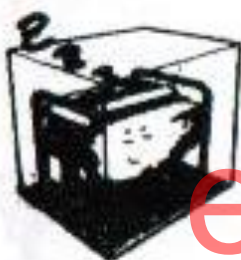

4. Закрутить сливной болт

Залить масло до уровня
где начинается резьба щупа

6. Хранить двигатель в химически очищенной среде

УСТАНОВКА КОМПЛЕКТА БАТАРЕЙ

(ДЛЯ HG 7500 SE)

1. Установка батареи на генератор осуществляется с помощью болтов и гаек, прилагаемых в комплекте
2. Плюсовой провод стартера необходимо соединить с втягивающим реле стартера
3. Соединение основного кабеля с батареей
4. При присоединении кабеля стартера с клеммами батареи необходимо помнить, что первоначально соединяются «+», а потом минус, а при разъединении первоначальным действием является разъемклем с «-», а потом с клеммой «+»

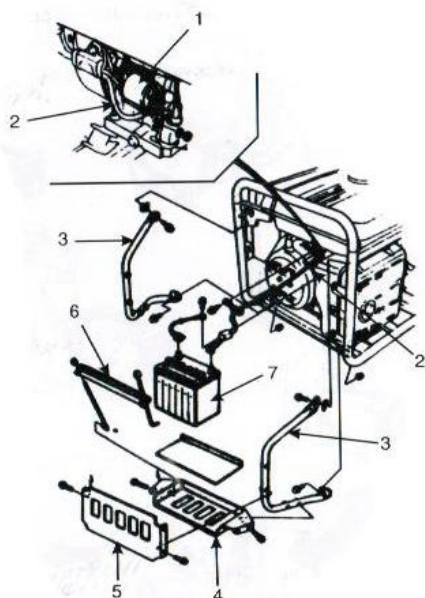

1. Втягивающее реле стартера
2. Плюсовой провод стартера
3. Защитная скоба батареи
4. Нижняя подставка батареи
5. Боковая подставка батареи
6. Верхняя скоба
7. Пример батареи: Используется батарея 12V- 35Ан или больше

ВЫЯСНЕНИЕ НЕИСПРАВНОСТЕЙ

Двигатель не запускается

Нет электричества

Проверить автомат питания

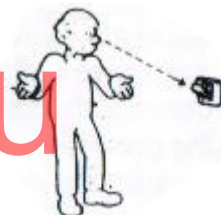
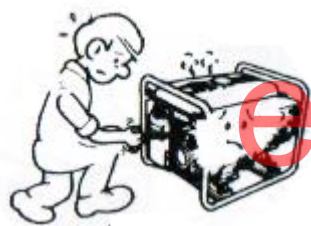

eftechno.ru

Проверить топливо

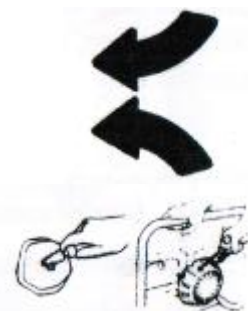
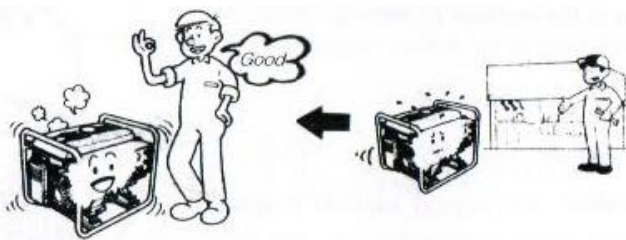

Проверить искру

Проверить масло



Выкрутить свечу



Прокрутить стартер

